



aerospace  
climate control  
electromechanical  
filtration  
fluid & gas handling  
hydraulics  
pneumatics  
process control  
sealing & shielding



# O' Rings

Catálogo 001-5 BR - Junho 2009



ENGINEERING **YOUR** SUCCESS.



## ADVERTÊNCIA

**SELEÇÃO IMPRÓPRIA, FALHA OU USO IMPRÓPRIO DOS PRODUTOS E/OU SISTEMAS DESCRITOS NESTE CATÁLOGO OU NOS ITENS RELACIONADOS PODEM CAUSAR MORTE, DANOS PESSOAIS E/OU DANOS MATERIAIS.**

Este documento e outras informações contidas neste catálogo da Parker Hannifin Ind. e Com. Ltda. e seus Distribuidores Autorizados, fornecem opções de produtos e/ou sistemas para aplicações por usuários que tenham habilidade técnica. É importante que você analise os aspectos de sua aplicação, incluindo consequências de qualquer falha, e revise as informações que dizem respeito ao produto ou sistemas no catálogo geral da Parker Hannifin Ind. e Com. Ltda. Devido à variedade de condições de operações e aplicações para estes produtos e sistemas, o usuário, através de sua própria análise e teste, é o único responsável para fazer a seleção final dos produtos e sistemas e também para assegurar que todo o desempenho, segurança da aplicação e cuidados sejam atingidos.

Os produtos aqui descritos com suas características, especificações e desempenhos são objetos de mudança pela Parker Hannifin Ind. e Com. Ltda., a qualquer hora, sem prévia notificação.



## Introdução

### Tabela para Desenho de Alojamento Estático e Dinâmico

Estático

Dinâmico

## Dimensões

Série 2-xxx

Série 3-xxx

## O´Ring Medidas Disponíveis

Compostos Parker - Divisão Seals

Principais Compostos Parker - Características e Recomendações

**Prezado Cliente**

Servimo-nos desta oportunidade para apresentar-lhe nosso catálogo geral de dimensões para anéis O'ring, no intuito de auxiliá-lo na escolha e especificação destas vedações em projetos, e na manutenção de equipamentos.

Para tanto, são necessários alguns esclarecimentos quanto aos sinais grafados nas tabelas a seguir.

**Tabela O'Ring**

\* Indica que o molde foi fabricado especificamente para uso com material silicone (classe de contração III), não devendo, portanto, ser especificada a medida com outro material sem prévia consulta à fábrica.

\*\* Indica que o molde foi fabricado especificamente para uso com material Viton®, não devendo, portanto, ser especificada a medida com outro material sem prévia consulta à fábrica.

**Outros**

Indica que já foram fabricadas peças em outros compostos específicos para determinadas aplicações, sendo necessário consultar diretamente a fábrica para verificação de disponibilidade nestes outros materiais.

Quanto a anéis com seção transversal 5,33 mm, 6,99 mm, 7,06 mm, 12,70 mm, 13,97 mm e 14,00 mm com diâmetro interno acima de 530 mm no material N 0674-70 temos a possibilidade de fabricação em qualquer outro diâmetro interno desejado, porém mediante consulta prévia à fábrica.

**Anéis Back-up Parbak®**

Dispomos de uma extensa linha de anéis Back-up Parbak® para montagem em conjunto com anéis O'rings da série 2-xxx, fabricados em borracha nitrílica N1444-90B (-34 a 120°C) e, sob consulta, em FKM V3321-90B (-25 à 204°C).

Para solicitar o Parbak®, basta substituir o dígito "2" do "O'ring por "8". Exemplo: Parbak® 8-009 N1444-90B para "O'ring 2-009".

**Observações Importantes**

A marcação , nos compostos tabelados, indica que o molde é apropriado para fabricação da peça nesses compostos, porém não significa que a mesma esteja disponível para pronta entrega.

E quanto às dimensões reais e respectivas tolerâncias dos anéis fabricados nos compostos tabelados, deverá ser consultado nosso "Manual de O'ring", pois dependendo das contrações dos compostos os anéis terão outras dimensões e tolerâncias. Caso ainda persista alguma dúvida, favor consultar diretamente a fábrica.

Antes da especificação de uso, verifique também a disponibilidade e os requisitos de fabricação, tais como prazo de entrega, lote mínimo, etc.

Esta é a mais completa listagem de anéis O'ring e Parbaks®, onde poderá ser escolhida a peça correta para sua aplicação, contando sempre com a qualidade Parker.

## Tabela para Desenho de Alojamento Estático e Dinâmico

### Estático

Código Parker	Diâmetro (W) da Seção Transversal		Profundidade do Alojamento L	Encosto		Jogo Diametral E (a) (c)	Corte Alojamento G			Raio do Alojamento R	Excentricidade (b)
	Nominal	Real		Real	%		Sem Parbak®	Com um Parbak®	Com dois Parbaks®		
2-004 A	1/16	1,78	1,25	0,35	20	0,05	2,4	3,5	5,2	0,1	0,05
2-050		±0,08	1,35	0,61	33	0,13	2,6	3,7	5,4	0,4	
2-102 A	3/32	2,62	2,05	0,39	15	0,05	3,6	4,3	6,0	0,1	0,05
2-178		±0,08	2,15	0,65	25	0,13	3,8	4,5	6,2	0,4	
2-201 A	1/8	3,53	2,80	0,48	13	0,08	4,8	5,3	7,0	0,2	0,08
2-284		±0,10	2,95	0,83	23	0,16	5,0	5,5	7,2	0,6	
2-309 A	3/16	5,33	4,30	0,70	13	0,08	7,2	7,9	10,4	0,5	0,10
2-395		±0,13	4,50	1,16	22	0,18	7,4	8,1	10,6	1,0	
2-425 A	1/4	6,99	5,75	0,89	13	0,10	9,6	10,4	13,7	0,5	0,12
2-475		±0,15	5,95	1,39	20	0,20	9,8	10,6	13,9	1,0	

- Em estático, este jogo deve conservar-se o mínimo para evitar falhas por mudanças de temperatura, e em dinâmico para evitar falhas por extrusão.
- A leitura total entre o alojamento e a superfície de contacto adjacente.
- Reduzir o jogo diametral máximo em 50% quando se usar um O'Ring de silicone.

### Dinâmico

Código Parker	Diâmetro (W) da Seção Transversal		Profundidade do Alojamento L	Encosto		Jogo Diametral E (a) (c)	Corte Alojamento G			Raio do Alojamento R	Excentricidade (b)
	Nominal	Real		Real	%		Sem Parbak®	Com um Parbak®	Com dois Parbaks®		
2-006 A	1/16	1,78	1,40	0,25	14	0,05	2,4	3,5	5,2	0,1	0,05
2-012		±0,08	1,45	0,46	25	0,13	2,6	3,7	5,4	0,4	
2-104 A	3/32	2,62	2,25	0,24	9	0,05	3,6	4,3	6,0	0,1	0,05
2-116		±0,08	2,30	0,45	19	0,13	3,8	4,5	6,2	0,4	
2-201 A	1/8	3,53	3,05	0,33	9	0,08	4,8	5,3	7,0	0,2	0,08
2-222		±0,10	3,10	0,58	16	0,16	5,0	5,5	7,2	0,6	
2-309 A	3/16	5,33	4,65	0,45	8	0,08	7,2	7,9	10,4	0,5	0,10
2-349		±0,13	4,75	0,81	15	0,18	7,4	8,1	10,6	1,0	
2-425 A	1/4	6,99	6,00	0,74	10	0,10	9,6	10,4	13,7	0,5	0,12
2-460		±0,15	6,10	1,14	16	0,20	9,8	10,6	13,9	1,0	

- Em estático, este jogo deve conservar-se o mínimo para evitar falhas por mudanças de temperatura, e em dinâmico para evitar falhas por extrusão.
- A leitura total entre o alojamento e a superfície de contacto adjacente.
- Reduzir o jogo diametral máximo em 50% quando se usar um O'Ring de silicone.



## Série 2-xxx

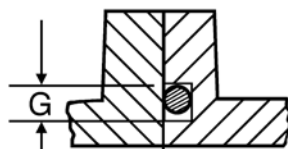
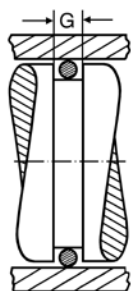
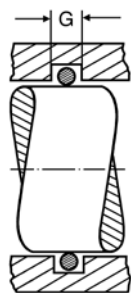
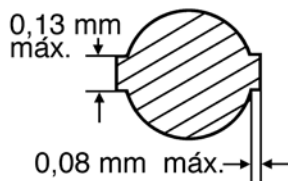
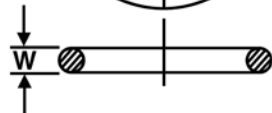
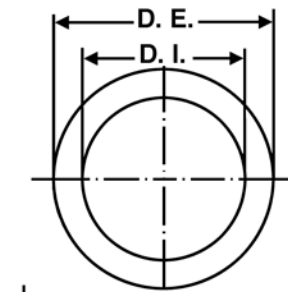

Pressão Interior  
Pressão Exterior

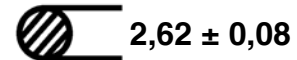
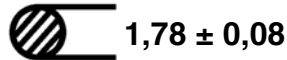
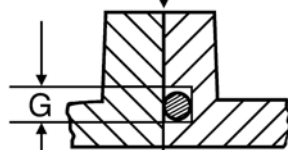

Nº Parker	D. I. (mm)	Tolerância ±
2-001	0,74	0,10
2-002	1,07	0,10
2-003	1,42	0,10
2-004	1,78	0,13
2-005	2,57	0,13
2-006	2,90	0,13
2-007	3,68	0,13
2-008	4,47	0,13
2-009	5,28	0,13
2-010	6,07	0,13
2-011	7,65	0,13
2-012	9,25	0,13
2-013	10,82	0,13
2-014	12,42	0,13
2-015	14,00	0,18
2-016	15,60	0,23
2-017	17,17	0,23
2-018	18,77	0,23
2-019	20,35	0,23
2-020	21,95	0,23
2-021	23,52	0,23
2-022	25,12	0,25
2-023	26,70	0,25
2-024	28,30	0,25
2-025	29,87	0,28
2-026	31,47	0,28
2-027	33,05	0,28
2-028	34,65	0,33
2-029	37,82	0,33
2-030	41,00	0,33
2-031	44,17	0,38
2-032	47,35	0,38
2-033	50,52	0,46
2-034	53,70	0,46
2-035	56,87	0,46
2-036	60,05	0,46
2-037	63,22	0,46
2-038	66,40	0,51
2-039	69,57	0,51
2-040	72,75	0,51
2-041	75,92	0,61
2-042	82,27	0,61
2-043	88,62	0,61
2-044	94,97	0,69
2-045	101,32	0,69
2-046	107,67	0,76
2-047	114,02	0,76
2-048	120,37	0,76
2-049	126,72	0,94
2-050	133,07	0,94

Nº Parker	D. I. (mm)	Tolerância ±
2-102	1,24	0,13
2-103	2,06	0,13
2-104	2,84	0,13
2-105	3,63	0,13
2-106	4,42	0,13
2-107	5,23	0,13
2-108	6,02	0,13
2-109	7,59	0,13
2-110	9,19	0,13
2-111	10,77	0,13
2-112	12,37	0,13
2-113	13,94	0,18
2-114	15,54	0,23
2-115	17,12	0,23
2-116	18,72	0,23
2-117	20,30	0,25
2-118	21,89	0,25
2-119	23,47	0,25
2-120	25,07	0,25
2-121	26,64	0,25
2-122	28,24	0,25
2-123	29,82	0,30
2-124	31,42	0,30
2-125	32,99	0,30
2-126	34,59	0,30
2-127	36,17	0,30
2-128	37,77	0,30
2-129	39,34	0,38
2-130	40,94	0,38
2-131	42,52	0,38
2-132	44,12	0,38
2-133	45,69	0,38
2-134	47,29	0,38
2-135	48,90	0,43
2-136	50,47	0,43
2-137	52,07	0,43
2-138	53,64	0,43
2-139	55,25	0,43
2-140	56,82	0,43
2-141	58,42	0,51
2-142	59,99	0,51
2-143	61,60	0,51
2-144	63,17	0,51
2-145	64,77	0,51
2-146	66,34	0,51
2-147	67,95	0,56
2-148	69,52	0,56
2-149	71,12	0,56
2-150	72,69	0,56
2-151	75,87	0,61
2-152	82,22	0,61
2-153	88,57	0,61
2-154	94,92	0,71
2-155	101,27	0,71
2-156	107,62	0,76
2-157	113,97	0,76
2-158	120,32	0,76
2-159	126,67	0,89
2-160	133,02	0,89
2-161	139,37	0,89
2-162	145,72	0,89
2-163	152,07	0,89
2-164	158,42	1,02
2-165	164,77	1,02
2-166	171,12	1,02
2-167	177,47	1,02
2-168	183,82	1,14
2-169	190,17	1,14
2-170	196,52	1,14
2-171	202,87	1,14
2-172	209,22	1,27
2-173	215,57	1,27
2-174	221,92	1,27
2-175	228,27	1,27
2-176	234,62	1,40
2-177	240,97	1,40
2-178	247,32	1,40

### Espessura

Nº 2-001 = W 1,02 mm

Nº 2-002 = W 1,27 mm

Nº 2-003 = W 1,52 mm

Medidas e tolerâncias conforme norma SAE AS 568-A

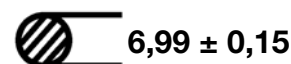
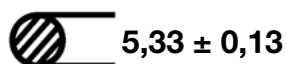
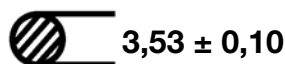

Nº Parker	D. I. (mm)	Tolerância ±
2-201	4,34	0,13
2-202	5,94	0,13
2-203	7,52	0,13
2-204	9,12	0,13
2-205	10,69	0,13
2-206	12,29	0,13
2-207	13,87	0,18
2-208	15,47	0,23
2-209	17,04	0,23
2-210	18,64	0,25
2-211	20,22	0,25
2-212	21,82	0,25
2-213	23,39	0,25
2-214	24,99	0,25
2-215	26,57	0,25
2-216	28,17	0,30
2-217	29,74	0,30
2-218	31,34	0,30
2-219	32,92	0,30
2-220	34,52	0,30
2-221	36,09	0,30
2-222	37,69	0,38
2-223	40,87	0,38
2-224	44,04	0,38
2-225	47,22	0,46
2-226	50,39	0,46
2-227	53,57	0,46
2-228	56,74	0,51
2-229	59,92	0,51
2-230	63,09	0,51
2-231	66,27	0,51
2-232	69,44	0,61
2-233	72,62	0,61
2-234	75,79	0,61
2-235	78,97	0,61
2-236	82,14	0,61
2-237	85,32	0,61
2-238	88,49	0,61
2-239	91,67	0,71
2-240	94,84	0,71
2-241	98,02	0,71
2-242	101,19	0,71
2-243	104,37	0,71
2-244	107,54	0,76
2-245	110,72	0,76
2-246	113,89	0,76
2-247	117,07	0,76
2-248	120,24	0,76
2-249	123,42	0,89
2-250	126,59	0,89
2-251	129,77	0,89
2-252	132,94	0,89
2-253	136,12	0,89
2-254	139,29	0,89
2-255	142,47	0,89
2-256	145,64	0,89
2-257	148,82	0,89
2-258	151,99	0,89
2-259	158,34	1,02
2-260	164,69	1,02
2-261	171,04	1,02
2-262	177,39	1,02
2-263	183,74	1,14
2-264	190,09	1,14
2-265	196,44	1,14
2-266	202,79	1,14
2-267	209,14	1,27
2-268	215,49	1,27
2-269	221,84	1,27
2-270	228,19	1,27
2-271	234,54	1,40
2-272	240,89	1,40
2-273	247,24	1,40
2-274	253,59	1,40
2-275	266,29	1,40
2-276	278,99	1,65
2-277	291,69	1,65
2-278	304,39	1,65
2-279	329,79	1,65
2-280	355,19	1,65
2-281	380,59	1,65
2-282	405,26	1,91
2-283	430,66	2,03
2-284	456,06	2,16

Nº Parker	D. I. (mm)	Tolerância ±
2-309	10,46	0,13
2-310	12,07	0,13
2-311	13,64	0,18
2-312	15,24	0,23
2-313	16,81	0,23
2-314	18,42	0,25
2-315	19,99	0,25
2-316	21,59	0,25
2-317	23,16	0,25
2-318	24,77	0,25
2-319	26,34	0,25
2-320	27,94	0,30
2-321	29,51	0,30
2-322	31,12	0,30
2-323	32,69	0,30
2-324	34,29	0,30
2-325	37,47	0,38
2-326	40,64	0,38
2-327	43,82	0,38
2-328	46,99	0,38
2-329	50,17	0,46
2-330	53,34	0,46
2-331	56,52	0,46
2-332	59,69	0,46
2-333	62,87	0,51
2-334	66,04	0,51
2-335	69,22	0,51
2-336	72,39	0,51
2-337	75,57	0,61
2-338	78,74	0,61
2-339	81,92	0,61
2-340	85,09	0,61
2-341	88,27	0,61
2-342	91,44	0,71
2-343	94,62	0,71
2-344	97,79	0,71
2-345	100,97	0,71
2-346	104,14	0,71
2-347	107,32	0,76
2-348	110,49	0,76
2-349	113,67	0,76
2-350	116,84	0,76
2-351	120,02	0,76
2-352	123,19	0,76
2-353	126,37	0,94
2-354	129,54	0,94
2-355	132,72	0,94
2-356	135,89	0,94
2-357	139,07	0,94
2-358	142,24	0,94
2-359	145,42	0,94
2-360	148,59	0,94
2-361	151,77	0,94
2-362	158,12	1,02
2-363	164,47	1,02
2-364	170,82	1,02
2-365	177,17	1,02
2-366	183,52	1,14
2-367	189,87	1,14
2-368	196,22	1,14
2-369	202,57	1,14
2-370	208,92	1,27
2-371	215,27	1,27
2-372	221,62	1,27
2-373	227,97	1,27
2-374	234,32	1,40
2-375	240,67	1,40
2-376	247,02	1,40
2-377	253,37	1,40
2-378	266,07	1,52
2-379	278,77	1,52
2-380	291,47	1,65
2-381	304,17	1,65
2-382	329,57	1,65
2-383	354,97	1,78
2-384	380,37	1,78
2-385	405,26	1,91
2-386	430,66	2,03
2-387	456,06	2,16
2-388	481,41	2,29
2-389	506,81	2,41
2-390	532,21	2,41
2-391	557,61	2,54
2-392	582,68	2,67
2-393	608,08	2,79
2-394	633,48	2,92
2-395	658,88	3,05

Nº Parker	D. I. (mm)	Tolerância ±
2-425	113,67	0,84
2-426	116,84	0,84
2-427	120,02	0,84
2-428	123,19	0,84
2-429	126,37	0,94
2-430	129,54	0,94
2-431	132,72	0,94
2-432	135,89	0,94
2-433	139,07	0,94
2-434	142,24	0,94
2-435	145,42	0,94
2-436	148,59	0,94
2-437	151,77	0,94
2-438	158,12	1,02
2-439	164,47	1,02
2-440	170,82	1,02
2-441	177,17	1,02
2-442	183,52	1,14
2-443	189,87	1,14
2-444	196,22	1,14
2-445	202,57	1,14
2-446	215,27	1,40
2-447	227,97	1,40
2-448	240,67	1,40
2-449	253,37	1,40
2-450	266,07	1,52
2-451	278,77	1,52
2-452	291,47	1,52
2-453	304,17	1,52
2-454	316,87	1,52
2-455	329,57	1,52
2-456	342,27	1,78
2-457	354,97	1,78
2-458	367,67	1,78
2-459	380,37	1,78
2-460	393,07	1,78
2-461	405,26	1,91
2-462	417,96	1,91
2-463	430,66	2,03
2-464	443,36	2,16
2-465	456,06	2,16
2-466	468,76	2,16
2-467	481,46	2,29
2-468	494,16	2,29
2-469	506,86	2,41
2-470	532,26	2,41
2-471	557,66	2,54
2-472	582,68	2,67
2-473	608,08	2,79
2-474	633,48	2,92
2-475	658,88	3,05

## Série 3-xxx

Nº Parker	D. I. (mm)	Tolerância ±	W (mm)	Tolerância ±
3-901	4,70	0,13	1,42	0,08
3-902	6,07	0,13	1,63	0,08
3-903	7,65	0,13	1,63	0,08
3-904	8,92	0,13	1,83	0,08
3-905	10,52	0,13	1,83	0,08
3-906	11,89	0,13	1,98	0,08
3-907	13,46	0,18	2,08	0,08
3-908	16,36	0,23	2,21	0,08
3-909	17,93	0,23	2,46	0,08
3-910	19,18	0,23	2,46	0,08
3-911	21,92	0,23	2,95	0,10
3-912	23,47	0,23	2,95	0,10
3-913	25,04	0,26	2,95	0,10
3-914	26,59	0,26	2,95	0,10
3-916	29,74	0,26	2,95	0,10
3-918	34,42	0,30	2,95	0,10
3-920	37,47	0,36	3,00	0,10
3-924	43,69	0,36	3,00	0,10
3-928	53,09	0,46	3,00	0,10
3-932	59,36	0,46	3,00	0,10

As medidas acima são aplicáveis para os compostos N 0674-70, C 0873-70 e S 0604-70. Para outros compostos, cujas variações de contração são diferentes, consultar a fábrica.

Anéis O´Ring  
**Informações Técnicas**

NÚMERO PARKER	DIAM. INTERNO	SEC. TRANS.	N0674-70	N0552-90	C0873-70	S0604-70	E3293-80B	V3247-75B	OUTROS
2001	0,74	1,78							
** 61177	0,83	1,63							
2002	1,07	1,78							
6017	1,15	1,00							
2102	1,24	2,62							
2003	1,42	1,78							
* 6188	1,50	0,85							
2004	1,78	1,78							
6247	1,78	1,02							
** 6-1228	1,78	1,02							
6720	1,80	0,70							
61064	1,80	1,20							
2103	2,06	2,62							
* 6100	2,20	1,60							
6-1209	2,50	1,00							
2005	2,57	1,78							
6535	2,60	1,20							
* 6045	2,70	1,95							
6493	2,79	1,02							
6742	2,80	1,60							
2104	2,84	2,62							
2006	2,90	1,78							
6192	3,00	1,00							
6553	3,00	1,50							
6866	3,00	2,00							
6319	3,10	1,60							
** 6813	3,10	1,60							
61132	3,10	1,60							
6034	3,30	1,60							
6037	3,30	1,00							
** 61180	3,30	1,50							
61075	3,50	1,50							
2105	3,63	2,62							
2007	3,68	1,78							
6611	3,68	1,78							
** 6561	3,70	1,90							
** 61172	3,80	1,30							
6641	3,90	1,80							

NÚMERO PARKER	DIAM. INTERNO	SEC. TRANS.	N0674-70	N0552-90	C0873-70	S0604-70	E3293-80B	V3247-75B	OUTROS
6252	4,00	1,00							
6633	4,00	2,00							
6797	4,00	1,50							
** 61011	4,00	1,50							
* 6562-S	4,00	1,20							
61202	4,09	1,95							
6530	4,30	2,40							
2201	4,34	3,53							
** 61181	4,38	1,24							
2106	4,42	2,62							
** 61182	4,42	2,62							
2008	4,47	1,78							
6234	4,47	1,27							
** 61155	4,47	1,78							
6095	4,50	1,90							
** 6492	4,60	2,00							
6572	4,60	2,40							
3901	4,70	1,42							
* 6230-S	4,70	1,42							
6187	4,80	2,20							
6858	4,90	1,90							
* 6019	5,00	1,50							
6060	5,00	2,00							
6552	5,00	1,75							
6583	5,00	2,00							
6707	5,00	1,50							
6764	5,00	1,20							
** 6844	5,00	2,50							
** 6921	5,00	2,50							
6956	5,00	3,00							
61007	5,00	2,60							
** 6-1227	5,00	2,00							
6755	5,03	1,78							
** 6785	5,10	2,60							
2107	5,23	2,62							
2009	5,28	1,78							
* 6344-S	5,28	1,78							
6458	5,30	2,40							
** 6136	5,50	1,50							





Anéis O'Ring  
**Informações Técnicas**

	NÚMERO PARKER	DIAM. INTERNO	SEC. TRANS.	N0674-70	N0552-90	C0873-70	S0604-70	E3293-80B	V3247-75B	OUTROS
*	6506	5,50	1,80							
**	6-1229	5,50	2,00							
	6011	5,60	2,40							
	6511	5,70	1,90							
	61093	5,70	1,90							
	6200	5,80	1,90							
	6209	5,80	2,00							
	6471	5,92	1,90							
	2202	5,94	3,53							
*	6391-S	5,94	3,53							
	6509	6,00	2,00							
	6513	6,00	2,30							
	6582	6,00	3,00							
	6650	6,00	1,00							
	6690	6,00	1,50							
*	6769	6,00	2,50							
	6811	6,00	1,00							
	6836	6,00	1,70							
**	6875	6,00	1,00							
	6893	6,00	1,50							
	2108	6,02	2,62							
**	61156	6,02	2,62							
	61024	6,03	1,80							
	2010	6,07	1,78							
	3902	6,07	1,63							
	6287	6,07	1,02							
**	6915	6,07	1,78							
	61029	6,07	1,78							
**	61183	6,07	2,62							
	6995	6,10	1,75							
	6999	6,20	1,50							
	6768	6,26	1,83							
**	6049	6,30	2,40							
	6616	6,30	1,02							
	61091	6,30	2,40							
**	61153	6,35	4,25							
	6814	6,40	1,50							
	6929	6,40	2,50							
	61097	6,40	1,90							

	NÚMERO PARKER	DIAM. INTERNO	SEC. TRANS.	N0674-70	N0552-90	C0873-70	S0604-70	E3293-80B	V3247-75B	OUTROS
**	6058	6,50	2,00							
**	6264	6,60	1,80							
	6772	6,60	2,62							
	61059	6,60	2,62							
	61142	6,60	2,62							
**	6895	6,70	1,80							
	61079	6,70	1,80							
	6501	6,75	1,78							
**	6846	6,75	1,78							
	6955	6,75	1,78							
	6107	6,80	1,90							
	61067	6,80	1,90							
	6721	6,90	1,20							
	6113	7,00	1,70							
	6330	7,00	1,50							
	6529	7,00	2,20							
**	6560	7,00	2,00							
	6809	7,00	1,50							
	6886	7,00	1,50							
	6934	7,00	2,40							
	6932	7,10	1,60							
	6185	7,20	2,20							
	6600	7,20	1,90							
	6649	7,20	3,00							
	6804	7,27	2,70							
	6206	7,30	2,40							
	6801	7,30	2,40							
**	6817	7,30	2,40							
	61050	7,37	1,81							
	61074	7,37	1,81							
	6059	7,50	2,00							
	6479	7,50	2,50							
	6657	7,50	1,50							
	6903	7,50	2,00							
	6991	7,50	1,80							
**	61043	7,50	3,00							
**	6-1217	7,50	2,00							
**	6863	7,51	3,53							
**	2203	7,52	3,53							



Anéis O´Ring  
**Informações Técnicas**

	NÚMERO PARKER	DIAM. INTERNO	SEC. TRANS.	N0674-70	N0552-90	C0873-70	S0604-70	E3293-80B	V3247-75B	OUTROS
**	6818	7,52	3,51							
**	61034	7,52	3,91							
	6756	7,55	2,90							
	2109	7,59	2,62							
**	61157	7,59	2,62							
	6146	7,60	0,80							
	6681	7,60	2,40							
	6841	7,60	4,00							
	2011	7,65	1,78							
	3903	7,65	1,63							
	6790	7,65	1,78							
	6885	7,65	1,78							
**	6905	7,65	1,78							
**	61065	7,65	1,78							
	61147	7,65	1,78							
*	6792-L	7,65	1,78							
**	61066	7,66	1,78							
	6837	7,70	1,60							
**	6894	7,70	2,00							
	6512	7,75	1,88							
**	6704	7,80	3,60							
**	6856	7,80	1,03							
	6868	7,90	2,50							
	6311	7,92	4,78							
	6528	7,97	1,88							
	6020	8,00	2,50							
	6061	8,00	2,00							
	6253	8,00	1,50							
	6488	8,00	1,90							
**	6869	8,00	2,00							
	6870	8,00	2,50							
**	6882	8,00	2,50							
	61084	8,00	2,50							
**	61123	8,00	1,80							
**	61178	8,00	2,00							
**	6-1216	8,00	2,00							
	61051	8,03	1,96							
	6896	8,10	1,60							
**	61010	8,10	2,00							

	NÚMERO PARKER	DIAM. INTERNO	SEC. TRANS.	N0674-70	N0552-90	C0873-70	S0604-70	E3293-80B	V3247-75B	OUTROS
	6680	8,13	1,78							
**	61104	8,13	1,78							
	6521	8,20	1,50							
**	6862	8,25	1,78							
*	6032	8,30	2,40							
	6489	8,30	0,80							
	6795	8,30	2,40							
**	61105	8,30	2,40							
	6021	8,50	1,50							
	6111	8,50	1,70							
**	6147	8,50	2,50							
	61140	8,50	2,00							
	6308	8,73	1,78							
	6591	8,80	1,90							
	6-1226	8,80	1,90							
	6-1278	8,80	1,90							
	6478	8,90	1,90							
	3904	8,92	1,83							
	6023	9,00	2,00							
	6090	9,00	3,00							
	6218	9,00	1,50							
	6610	9,00	2,50							
	6716	9,00	2,00							
**	6872	9,00	2,50							
	6883	9,00	2,50							
	61002	9,00	1,60							
**	61128	9,00	2,50							
	61139	9,00	1,60							
**	6705	9,09	2,62							
**	6571	9,10	1,60							
	2204	9,12	3,53							
	2110	9,19	2,62							
	6472	9,19	2,62							
	61054	9,19	2,62							
*	6374-S	9,19	2,62							
	6832	9,23	2,64							
	2012	9,25	1,78							
**	6465	9,25	1,78							
**	6791	9,25	1,78							



# Anéis O'Ring

## Informações Técnicas

NÚMERO PARKER	DIAM. INTERNO	SEC. TRANS.	N0674-70	N0552-90	C0873-70	S0604-70	E3293-80B	V3247-75B	OUTROS
6906	9,25	2,39							
6912	9,25	1,78							
61111	9,25	1,78							
61112	9,25	1,78							
*	6793-L	9,25	1,78						
	6096	9,30	2,40						
	61041	9,30	2,40						
	61146	9,30	2,40						
	61167	9,30	2,40						
	6556	9,40	2,40						
	6245	9,50	1,60						
*	6544	9,50	1,50						
	6775	9,50	3,00						
**	6941	9,50	1,50						
	61033	9,50	1,78						
	61116	9,50	1,50						
**	61122	9,50	1,90						
**	6-1252	9,50	1,60						
*	6355-S	9,52	4,29						
	6038	9,60	3,70						
	6573	9,60	2,40						
	6-1287	9,60	2,40						
**	6741	9,80	2,62						
	6754	9,80	1,90						
	6943	9,80	1,90						
	61030	9,80	1,90						
	61080	9,80	1,90						
**	61154	9,81	2,44						
**	6461	9,92	2,62						
	6664	9,92	2,65						
	6002	10,00	4,00						
	6005	10,00	2,50						
**	6031	10,00	6,50						
	6047	10,00	2,00						
	6057	10,00	2,20						
**	6152	10,00	3,00						
	6236	10,00	1,30						
	6487	10,00	1,00						
*	6584	10,00	3,00						

NÚMERO PARKER	DIAM. INTERNO	SEC. TRANS.	N0674-70	N0552-90	C0873-70	S0604-70	E3293-80B	V3247-75B	OUTROS
6654	10,00	2,65							
6694	10,00	3,00							
6771	10,00	1,70							
6774	10,00	1,00							
	6786	10,00	2,00						
	6871	10,00	3,00						
	6877	10,00	1,50						
	6940	10,00	1,60						
**	6942	10,00	2,60						
	61042	10,00	2,62						
**	61149	10,00	1,50						
	6-1211	10,00	1,50						
**	6-1218	10,00	2,20						
	6638	10,10	1,60						
	61053	10,16	1,85						
	61073	10,16	1,85						
*	6612	10,30	2,40						
	6897	10,40	2,40						
	2309	10,46	5,33						
	6024	10,50	1,50						
	6240	10,50	1,00						
	6599	10,50	2,70						
	3905	10,52	1,83						
	61081	10,60	1,56						
	6913	10,68	3,53						
	2205	10,69	3,53						
	2111	10,77	2,62						
*	6317-S	10,77	2,62						
	6133	10,78	1,26						
	6186	10,80	2,40						
	6524	10,80	2,00						
	6688	10,80	1,80						
	6850	10,80	1,78						
	61082	10,80	2,40						
	2013	10,82	1,78						
	61044	10,82	1,02						
	61047	10,82	1,78						
	61144	10,82	1,78						
	61205	10,82	1,78						



Anéis O´Ring  
**Informações Técnicas**

NÚMERO PARKER	DIAM. INTERNO	SEC. TRANS.	N0674-70	N0552-90	C0873-70	S0604-70	E3293-80B	V3247-75B	OUTROS
6041	11,00	3,40							
6157	11,00	1,50							
6226	11,00	2,00							
6485	11,00	2,50							
6505	11,00	4,00							
6884	11,00	3,40							
61020	11,00	3,40							
6-1210	11,00	1,30							
6118	11,10	1,78							
6309	11,11	1,78							
6515	11,20	2,75							
6765	11,30	2,40							
6822	11,30	2,40							
6001	11,50	3,00							
6217	11,50	2,00							
6692	11,50	1,50							
6-1314	11,50	1,50							
6574	11,60	2,40							
61055	11,60	2,62							
61179	11,63	1,78							
6579	11,68	2,03							
3906	11,89	1,98							
6497	11,89	1,78							
6936	11,91	2,62							
6025	12,00	1,50							
6091	12,00	2,00							
6462	12,00	3,00							
6711	12,00	1,70							
6767	12,00	2,25							
6-1232	12,00	1,70							
6482	12,06	5,33							
2310	12,07	5,33							
* 6328-S	12,07	5,33							
6304	12,10	1,60							
6480	12,10	2,70							
6781	12,10	1,60							
6939	12,16	1,74							
2206	12,29	3,53							
* 6376-S	12,29	3,53							

NÚMERO PARKER	DIAM. INTERNO	SEC. TRANS.	N0674-70	N0552-90	C0873-70	S0604-70	E3293-80B	V3247-75B	OUTROS
6151	12,30	2,40							
2112	12,37	2,62							
** 6992	12,37	2,62							
* 6323-S	12,37	2,62							
2014	12,42	1,78							
** 6861	12,42	1,78							
6901	12,42	1,78							
** 6993	12,42	1,78							
6994	12,42	1,78							
61028	12,42	1,78							
** 6917	12,50	2,00							
61032	12,50	2,60							
** 61121	12,52	1,78							
** 61038	12,55	1,00							
6203	12,70	3,18							
6436	12,70	2,92							
61052	12,93	1,86							
61072	12,93	1,86							
6029	13,00	2,00							
6117	13,00	2,50							
6399	13,00	3,05							
6517	13,00	3,00							
6655	13,00	2,50							
6675	13,00	3,50							
6735	13,00	1,50							
6802	13,00	1,00							
61099	13,00	1,50							
6205	13,10	2,62							
6898	13,10	1,60							
** 6997	13,10	2,62							
6998	13,10	2,62							
6984	13,20	1,80							
* 6312-S	13,21	3,53							
6525	13,30	2,40							
61188	13,30	2,40							
6899	13,40	2,40							
61083	13,40	2,40							
61145	13,40	1,80							



Anéis O 'Ring  
**Informações Técnicas**

NÚMERO PARKER	DIAM. INTERNO	SEC. TRANS.	N0674-70	N0552-90	C0873-70	S0604-70	E3293-80B	V3247-75B	OUTROS
3907	13,46	2,08							
6149	13,48	1,60							
6008	13,60	3,00							
6628	13,60	2,70							
2311	13,64	5,33							
6101	13,70	1,00							
6543	13,72	2,56							
6220	13,80	2,50							
61113	13,80	2,50							
2207	13,87	3,53							
61060	13,87	3,53							
61143	13,87	3,53							
* 6332-S	13,87	3,53							
6580	13,89	1,30							
2113	13,94	2,62							
** 6864	13,94	2,62							
61039	13,94	2,62							
61141	13,94	2,62							
* 6316-S	13,94	2,62							
6-1268	13,95	2,62							
6437	13,97	2,54							
61046	13,99	1,78							
2015	14,00	1,78							
6224	14,00	1,50							
6239	14,00	4,00							
* 6402	14,00	3,00							
6486	14,00	1,00							
6554	14,00	2,00							
6842	14,00	2,65							
6849	14,00	1,78							
** 6988	14,00	3,00							
61003	14,00	3,00							
** 61061	14,00	2,50							
** 61094	14,00	2,35							
61109	14,00	1,20							
** 61169	14,00	1,00							
6639	14,10	1,60							
* 6744	14,30	2,40							
** 6794	14,30	2,40							

NÚMERO PARKER	DIAM. INTERNO	SEC. TRANS.	N0674-70	N0552-90	C0873-70	S0604-70	E3293-80B	V3247-75B	OUTROS
6523	14,40	2,00							
61102	14,51	2,78							
** 61194	14,90	1,50							
61193	14,96	1,50							
6004	15,00	2,50							
* 6007	15,00	2,00							
6102	15,00	1,00							
6222	15,00	3,00							
6564	15,00	2,00							
6827	15,00	1,50							
** 61108	15,00	2,00							
6-1256	15,00	2,00							
6-1274	15,00	1,40							
6481	15,10	2,70							
6120	15,20	1,78							
** 6727	15,20	2,00							
2312	15,24	5,33							
* 6324-S	15,24	5,33							
6160	15,30	2,40							
2208	15,47	3,53							
6908	15,47	3,53							
* 6313-S	15,47	3,53							
6494	15,50	1,20							
61058	15,50	1,50							
* 6342-S	15,53	2,62							
2114	15,54	2,62							
** 6815	15,54	2,62							
61197	15,54	2,62							
6-1269	15,54	2,62							
6183	15,57	4,27							
2016	15,60	1,78							
6575	15,60	2,40							
** 6952	15,80	2,40							
61135	15,80	1,90							
61191	15,80	2,40							
6310	15,88	2,62							
* 6153	16,00	2,00							
6180	16,00	2,00							
6407	16,00	4,00							



Anéis O´Ring  
**Informações Técnicas**

NÚMERO PARKER	DIAM. INTERNO	SEC. TRANS.	N0674-70	N0552-90	C0873-70	S0604-70	E3293-80B	V3247-75B	OUTROS
6446	16,00	4,50							
6457	16,00	3,00							
6516	16,00	2,50							
* 6555	16,00	1,50							
** 61012	16,00	2,50							
61184	16,00	2,00							
6614	16,10	1,60							
6833	16,10	1,60							
6900	16,10	1,60							
6829	16,20	2,40							
6867	16,30	2,40							
3908	16,36	2,21							
6491	16,36	2,21							
6099	16,50	2,62							
* 6262	16,65	1,10							
6594	16,70	3,40							
61134	16,76	1,90							
61124	16,80	2,40							
2313	16,81	5,33							
6909	16,85	2,95							
6009	17,00	2,00							
6105	17,00	1,00							
6108	17,00	2,50							
6178	17,00	3,00							
** 6499	17,00	1,50							
6851	17,00	2,00							
** 6880	17,00	2,00							
6-1233	17,00	3,00							
2209	17,04	3,53							
** 6452	17,04	3,53							
6719	17,10	1,60							
2115	17,12	2,62							
** 6990	17,12	2,62							
* 6389-S	17,12	2,62							
2017	17,17	1,78							
6531	17,17	1,78							
** 6874	17,17	1,78							
61204	17,17	1,78							
6207	17,20	3,00							

NÚMERO PARKER	DIAM. INTERNO	SEC. TRANS.	N0674-70	N0552-90	C0873-70	S0604-70	E3293-80B	V3247-75B	OUTROS
6215	17,30	2,40							
6729	17,30	2,40							
6110	17,80	2,40							
3909	17,93	2,46							
6040	18,00	2,50							
** 6163	18,00	2,20							
6533	18,00	1,50							
** 6559	18,00	2,00							
** 6617	18,00	2,00							
** 6845	18,00	2,50							
6890	18,00	3,00							
** 6989	18,00	3,00							
6-1270	18,00	2,00							
61174	18,10	1,45							
6-1260	18,10	1,60							
6642	18,30	2,40							
2314	18,42	5,33							
* 6333-S	18,42	5,33							
2210	18,64	3,53							
** 6398	18,64	4,06							
6907	18,64	3,53							
* 6298-S	18,64	3,53							
2116	18,72	2,62							
6843	18,72	2,62							
* 6395-S	18,72	2,62							
61068	18,76	1,90							
2018	18,77	1,78							
6167	18,77	5,05							
** 6464	18,77	1,78							
** 61175	18,77	1,78							
61203	18,77	1,78							
61206	18,77	1,78							
6-1271	18,77	1,78							
6119	19,00	1,75							
6121	19,00	2,30							
6244	19,00	1,80							
6551	19,00	1,00							
61023	19,00	2,65							
61152	19,00	1,50							



Anéis O'Ring  
**Informações Técnicas**

	NÚMERO PARKER	DIAM. INTERNO	SEC. TRANS.	N0674-70	N0552-90	C0873-70	S0604-70	E3293-80B	V3247-75B	OUTROS
**	6-1251	19,00	1,80							
	6015	19,05	3,18							
	6403	19,05	2,80							
	6204	19,10	1,78							
	6677	19,10	1,60							
	3910	19,18	2,46							
	6752	19,18	2,47							
	6918	19,18	2,46							
	6148	19,20	3,00							
*	6367-S	19,30	5,33							
	6834	19,40	2,50							
	61137	19,40	2,30							
	6210	19,50	1,50							
**	61189	19,50	1,50							
**	61192	19,50	1,50							
	61035	19,60	3,65							
	6699	19,80	2,40							
	6703	19,80	2,40							
*	6950	19,80	2,40							
	61170	19,90	1,55							
	2315	19,99	5,33							
	6010	20,00	3,00							
	6089	20,00	4,00							
	6097	20,00	2,50							
**	6532	20,00	1,50							
*	6578	20,00	2,00							
	6725	20,00	1,50							
**	6847	20,00	2,00							
	6876	20,00	2,50							
	6904	20,00	2,50							
	6920	20,00	2,50							
	6947	20,00	2,50							
	6983	20,00	4,00							
	61004	20,00	2,00							
	61009	20,00	3,00							
**	61107	20,00	1,50							
**	61176	20,00	1,50							
	6-1257	20,00	1,50							

	NÚMERO PARKER	DIAM. INTERNO	SEC. TRANS.	N0674-70	N0552-90	C0873-70	S0604-70	E3293-80B	V3247-75B	OUTROS
**	61187	20,09	3,00							
	6753	20,19	1,78							
	2211	20,22	3,53							
	6759	20,22	3,50							
**	6914	20,22	3,53							
	61150	20,29	2,62							
*	6377-S	20,29	2,62							
	2117	20,30	2,62							
**	6873	20,30	2,40							
	2019	20,35	1,78							
**	61118	20,35	1,78							
	6-1272	20,35	1,78							
	6030	20,62	4,77							
	6593	20,70	3,40							
*	6816-L	20,78	2,62							
**	61195	20,90	1,50							
	6-1237	21,00	2,00							
	6-1238	21,00	2,00							
	6732	21,30	2,40							
	6-1254	21,30	1,63							
**	61148	21,40	1,50							
	6243	21,50	3,20							
	6805	21,50	1,50							
	6-1277	21,50	1,50							
	2316	21,59	5,33							
*	6339-S	21,59	5,33							
	61186	21,80	2,40							
	2212	21,82	3,53							
*	6338-S	21,82	3,53							
	2118	21,89	2,62							
	61092	21,89	2,62							
	6-1241	21,89	2,62							
*	6372-S	21,89	2,62							
	3911	21,92	2,95							
	2020	21,95	1,78							
**	6018	22,00	2,00							
	6534	22,00	1,30							
	6682	22,00	3,70							



Anéis O'Ring  
**Informações Técnicas**

NÚMERO PARKER	DIAM. INTERNO	SEC. TRANS.	N0674-70	N0552-90	C0873-70	S0604-70	E3293-80B	V3247-75B	OUTROS
61069	22,00	1,50							
61151	22,00	2,00							
6161	22,10	1,60							
6831	22,10	1,60							
6176	22,20	3,00							
** 6598	22,20	1,60							
6248	22,26	0,62							
6621	22,30	2,40							
61021	22,40	2,65							
61208	22,60	1,90							
6438	22,73	3,50							
6042	23,00	2,50							
6092	23,00	6,50							
6216	23,00	2,80							
6463	23,00	1,50							
6510	23,00	2,00							
6757	23,00	3,00							
2317	23,16	5,33							
* 6387-S	23,16	5,33							
6586	23,30	2,40							
2213	23,39	3,53							
* 6296-S	23,39	3,53							
** 6039	23,40	3,48							
2119	23,47	2,62							
3912	23,47	2,95							
** 6300	23,47	2,62							
61048	23,47	2,62							
61133	23,47	2,62							
6526	23,50	2,50							
2021	23,52	1,78							
6131	23,70	3,30							
61040	23,80	2,40							
6063	24,00	2,50							
6169	24,00	2,00							
6208	24,00	4,00							
6620	24,00	3,00							
6701	24,00	1,50							
6973	24,00	3,50							
61019	24,00	3,50							

NÚMERO PARKER	DIAM. INTERNO	SEC. TRANS.	N0674-70	N0552-90	C0873-70	S0604-70	E3293-80B	V3247-75B	OUTROS
61090	24,00	2,50							
** 61190	24,00	1,50							
6563	24,20	3,00							
** 6318	24,50	3,00							
6549	24,50	3,00							
61077	24,50	3,00							
6228	24,60	2,00							
6477	24,60	3,60							
** 6696	24,60	2,40							
6590	24,70	3,50							
2318	24,77	5,33							
* 6366-S	24,77	5,33							
2214	24,99	3,53							
* 6315-S	24,99	3,53							
** 6284	25,00	2,50							
6558	25,00	1,50							
6663	25,00	2,00							
6715	25,00	2,50							
6773	25,00	2,00							
6787	25,00	3,00							
6820	25,00	2,00							
** 6857	25,00	2,30							
6957	25,00	2,40							
61017	25,00	4,00							
6-1249	25,00	5,00							
6-1258	25,00	2,40							
6-1258	25,00	2,40							
3913	25,04	2,95							
2120	25,07	2,62							
61198	25,07	2,62							
* 6393-S	25,07	2,62							
** 6665	25,10	1,60							
2022	25,12	1,78							
6194	25,16	3,53							
6601	25,20	3,00							
** 6919	25,25	1,10							
6098	25,50	1,00							
6127	25,50	5,53							
6667	25,50	2,50							





# Anéis O'Ring

## Informações Técnicas

NÚMERO PARKER	DIAM. INTERNO	SEC. TRANS.	N0674-70	N0552-90	C0873-70	S0604-70	E3293-80B	V3247-75B	OUTROS
6193	25,70	2,80							
6-1235	25,70	3,50							
6054	26,00	4,80							
6079	26,00	4,00							
6129	26,00	2,50							
6778	26,00	2,00							
6808	26,00	3,00							
61196	26,00	1,50							
6-1245	26,00	2,00							
6352	26,20	3,00							
** 6825	26,20	3,00							
* 6139	26,30	3,00							
2319	26,34	5,33							
2215	26,57	3,53							
* 6375-S	26,57	3,53							
3914	26,59	2,95							
2121	26,64	2,62							
* 6347-S	26,64	2,62							
6-1273	26,65	2,62							
2023	26,70	1,78							
6592	26,70	3,40							
* 6128	27,00	2,50							
6225	27,00	2,70							
6276	27,00	2,00							
6669	27,00	1,50							
61168	27,00	2,00							
61008	27,09	1,78							
6305	27,10	1,60							
6221	27,40	2,40							
6052	27,50	2,00							
6557	27,61	2,61							
61125	27,70	3,50							
** 6-1236	27,70	3,50							
6-1234	27,80	1,78							
2320	27,94	5,33							
* 6327-S	27,94	5,33							
* 6006	28,00	2,00							
* 6162	28,00	2,50							
** 6860	28,00	3,15							

NÚMERO PARKER	DIAM. INTERNO	SEC. TRANS.	N0674-70	N0552-90	C0873-70	S0604-70	E3293-80B	V3247-75B	OUTROS
6879	28,00	3,15							
6971	28,00	3,55							
** 6982	28,00	5,00							
61086	28,00	2,50							
61185	28,00	2,50							
6-1262	28,00	2,00							
6-1276	28,00	2,65							
2216	28,17	3,53							
6750	28,17	3,48							
** 6922	28,17	3,53							
* 6410-S	28,17	3,53							
** 6902	28,20	2,62							
6-1220	28,20	2,62							
2122	28,24	2,62							
* 6409-S	28,24	2,62							
2024	28,30	1,78							
61062	28,50	3,80							
** 6830	28,70	1,20							
6536	28,80	4,20							
6168	29,00	2,40							
6-1279	29,00	3,00							
6122	29,10	1,60							
6527	29,20	3,50							
6678	29,20	3,00							
6495	29,30	3,00							
6722	29,30	1,80							
61207	29,30	1,80							
** 6467	29,40	3,10							
6418	29,50	3,95							
6865	29,50	5,00							
2321	29,51	5,33							
* 6589	29,70	3,40							
6596	29,70	3,50							
6948	29,70	2,40							
61173	29,70	2,40							
2217	29,74	3,53							
3916	29,74	2,95							
6576	29,74	2,95							
61087	29,74	3,53							



Anéis O´Ring  
**Informações Técnicas**

	NÚMERO PARKER	DIAM. INTERNO	SEC. TRANS.	N0674-70	N0552-90	C0873-70	S0604-70	E3293-80B	V3247-75B	OUTROS
*	6329-S	29,74	3,53							
	2123	29,82	2,62							
	6-1261	29,82	2,62							
	2025	29,87	1,78							
	6062	30,00	2,50							
**	6381	30,00	4,50							
	6652	30,00	2,00							
	6796	30,00	1,50							
	6-1212	30,00	1,50							
	6073	30,30	4,00							
	6679	30,30	2,40							
	6212	30,80	3,70							
	6835	30,80	3,20							
	6-1225	30,80	3,00							
	6125	30,98	1,77							
	6080	31,00	2,00							
	6093	31,00	4,50							
	6094	31,00	6,50							
	6213	31,00	3,00							
	6644	31,00	1,50							
	6-1230	31,00	2,50							
	2322	31,12	5,33							
*	6290-S	31,12	5,33							
	2218	31,34	3,53							
**	6256	31,34	3,53							
*	6380-S	31,34	3,53							
	2124	31,42	2,62							
	2026	31,47	1,78							
	6676	31,60	2,40							
	6595	31,70	3,50							
	61115	31,70	2,40							
	6538	31,75	1,59							
	6-1214	31,80	1,00							
	6022	32,00	2,00							
	6173	32,00	2,50							
	6569	32,00	1,25							
**	6605	32,00	1,25							
	61027	32,00	5,00							
	6077	32,20	3,00							

	NÚMERO PARKER	DIAM. INTERNO	SEC. TRANS.	N0674-70	N0552-90	C0873-70	S0604-70	E3293-80B	V3247-75B	OUTROS
**	6985	32,50	2,65							
	6706	32,58	2,02							
	2323	32,69	5,33							
	6597	32,70	3,40							
	6-1224	32,79	2,60							
	61171	32,89	1,78							
	2219	32,92	3,53							
*	6373-S	32,92	3,53							
	2125	32,99	2,62							
	61120	32,99	2,62							
	6653	33,00	2,00							
	6800	33,00	5,00							
	61001	33,00	3,00							
	2027	33,05	1,78							
	61126	33,20	2,40							
	6114	33,50	3,00							
**	61114	33,50	3,00							
	6202	33,99	2,34							
	6353	34,00	4,00							
	6419	34,00	4,00							
	6986	34,00	4,00							
	6229	34,11	3,18							
	2324	34,29	5,33							
*	6456-S	34,29	5,33							
	3918	34,42	2,95							
	2220	34,52	3,53							
*	6379-S	34,52	3,53							
	2126	34,59	2,62							
	2028	34,65	1,78							
**	61110	34,65	1,77							
**	6466	34,70	5,33							
	6106	35,00	3,00							
	6502	35,00	6,00							
	6645	35,00	2,50							
	6662	35,00	1,50							
	6980	35,00	3,00							
	6-1248	35,00	5,30							
	6420	35,20	5,00							
**	6910	35,50	3,15							



Anéis O'Ring  
**Informações Técnicas**

	NÚMERO PARKER	DIAM. INTERNO	SEC. TRANS.	N0674-70	N0552-90	C0873-70	S0604-70	E3293-80B	V3247-75B	OUTROS
	6783	35,65	2,20							
	6103	36,00	2,50							
**	6263	36,00	2,00							
**	61131	36,00	2,65							
	2221	36,09	3,53							
*	6293-S	36,09	3,53							
	2127	36,17	2,62							
	6214	36,20	3,00							
**	6235	36,20	3,00							
	6930	36,27	1,78							
	6931	36,50	3,00							
	6084	37,00	2,50							
	6602	37,00	2,00							
	6945	37,00	2,40							
	6408	37,10	1,60							
**	6254	37,15	3,53							
	6-1250	37,25	2,62							
	2325	37,47	5,33							
	3920	37,47	3,00							
*	6394-S	37,47	5,33							
	6251	37,50	3,15							
	2222	37,69	3,53							
*	6348-S	37,69	3,53							
	2128	37,77	2,62							
	6799	37,77	2,62							
	2029	37,82	1,78							
	6648	38,00	7,00							
**	61127	38,00	2,65							
**	6911	38,50	2,00							
	6788	39,00	2,00							
	61063	39,20	3,00							
	6064	39,30	1,60							
	2129	39,34	2,62							
**	6170	39,34	2,62							
	6450	39,40	3,10							
	6566	39,45	1,78							
	6219	39,50	5,00							
	6086	40,00	7,00							
	6354	40,00	3,00							

	NÚMERO PARKER	DIAM. INTERNO	SEC. TRANS.	N0674-70	N0552-90	C0873-70	S0604-70	E3293-80B	V3247-75B	OUTROS
	6758	40,00	2,50							
	6969	40,00	5,00							
**	61117	40,00	4,00							
	6179	40,20	3,00							
	6421	40,20	5,00							
	2326	40,64	5,33							
*	6392-S	40,64	5,33							
*	6447-S	40,64	5,33							
	6878	40,69	2,60							
	2223	40,87	3,53							
	6507	40,87	3,53							
*	6340-S	40,87	3,53							
	2130	40,94	2,62							
	2030	41,00	1,78							
	6397	41,00	5,50							
**	6-1231	41,00	2,50							
**	6979	41,20	3,55							
	61015	41,20	3,55							
	6666	41,60	2,40							
	6751	41,85	2,60							
	6112	42,00	2,50							
	6673	42,00	2,00							
	6717	42,00	2,00							
**	6812	42,00	4,50							
	61018	42,00	3,00							
	61089	42,20	3,00							
	6766	42,50	2,40							
	2131	42,52	2,62							
**	6587	42,86	3,53							
	6550	43,00	3,00							
**	6819	43,00	2,50							
	61076	43,00	2,50							
	3924	43,69	3,00							
	6978	43,70	2,65							
	2327	43,82	5,33							
*	6326-S	43,82	5,33							
	6470	44,00	2,50							
	6977	44,00	3,00							
	2224	44,04	3,53							



# Anéis O´Ring

## Informações Técnicas

	NÚMERO PARKER	DIAM. INTERNO	SEC. TRANS.	N0674-70	N0552-90	C0873-70	S0604-70	E3293-80B	V3247-75B	OUTROS
**	6448	44,04	3,53							
*	6343-S	44,04	3,53							
	2132	44,12	2,62							
	2031	44,17	1,78							
	6933	44,60	2,40							
**	6782	44,75	2,20							
	6981	44,80	2,80							
	6048	45,00	2,50							
	6154	45,00	2,00							
	6546	45,00	4,00							
	6647	45,00	1,50							
**	6889	45,00	2,50							
	6937	45,00	2,50							
**	61130	45,00	2,50							
**	6-1223	45,00	2,50							
	6257	45,36	3,53							
**	6726	45,60	2,00							
	2133	45,69	2,62							
	6088	45,80	1,60							
	6-1242	46,00	3,00							
	6-1288	46,00	6,00							
	6016	46,02	3,18							
	6613	46,25	3,95							
	6-1253	46,50	1,78							
	2328	46,99	5,33							
**	6291	46,99	5,33							
	6762	47,00	3,00							
**	6852	47,00	2,00							
	61103	47,00	2,00							
**	61129	47,00	2,50							
**	6-1222	47,00	2,50							
	2225	47,22	3,53							
*	6396-S	47,22	3,53							
	2134	47,29	2,62							
	61119	47,29	2,62							
	2032	47,35	1,78							
	61199	47,35	1,78							
	6475	48,00	2,00							
	61016	48,00	5,00							

	NÚMERO PARKER	DIAM. INTERNO	SEC. TRANS.	N0674-70	N0552-90	C0873-70	S0604-70	E3293-80B	V3247-75B	OUTROS
	6824	48,20	2,40							
	2135	48,90	2,62							
**	6498	48,90	2,62							
	6087	49,00	7,00							
	6227	49,00	2,00							
	6643	49,50	3,00							
	6-1255	49,80	1,50							
	6271	50,00	2,00							
	6626	50,00	10,00							
**	6714	50,00	1,50							
	6970	50,00	3,55							
	61026	50,00	4,00							
	2329	50,17	5,33							
*	6337-S	50,17	5,33							
	2226	50,39	3,53							
*	6322-S	50,39	3,53							
	2136	50,47	2,62							
*	6171	50,47	2,62							
	2033	50,52	1,78							
	6603	50,52	1,78							
	6542	51,00	2,50							
	6821	51,95	4,00							
	6172	52,00	3,00							
	6425	52,00	6,00							
	6539	52,00	4,00							
	6-1215	52,00	2,00							
	2137	52,07	2,62							
	6-1240	52,07	2,62							
*	6266	52,39	6,35							
	6426	52,39	3,53							
	6508	52,96	5,71							
	6974	53,00	3,55							
	61014	53,00	3,55							
	3928	53,09	3,00							
	2330	53,34	5,33							
	6003	53,40	3,00							
	2227	53,57	3,53							
*	6349-S	53,57	3,53							
	2138	53,64	2,62							



Anéis O´Ring  
**Informações Técnicas**

NÚMERO PARKER	DIAM. INTERNO	SEC. TRANS.	N0674-70	N0552-90	C0873-70	S0604-70	E3293-80B	V3247-75B	OUTROS
2034	53,70	1,78							
6104	54,00	4,00							
6944	54,00	2,00							
61136	54,00	2,40							
6503	54,10	5,38							
6184	54,20	5,70							
6201	54,34	3,17							
6708	54,40	3,10							
6043	55,00	2,00							
6674	55,00	3,00							
6693	55,00	1,50							
2139	55,25	2,62							
6282	55,35	3,00							
61100	55,45	1,77							
* 6138	55,64	1,77							
6891	56,00	3,50							
2331	56,52	5,33							
* 6295-S	56,52	5,33							
2228	56,74	3,53							
2140	56,82	2,62							
2035	56,87	1,78							
6258	56,90	5,59							
6259	56,90	5,33							
6709	57,00	1,50							
6710	57,00	3,00							
6459	57,10	3,10							
6588	57,15	3,53							
** 6630	57,28	5,39							
6423	57,50	1,90							
6145	58,00	7,00							
6190	58,00	5,40							
** 6965	58,00	2,60							
6987	58,00	3,55							
2141	58,42	2,62							
6137	58,80	4,20							
* 6141	59,00	2,00							
6174	59,00	3,00							
3932	59,36	3,00							
* 6460	59,40	3,10							

NÚMERO PARKER	DIAM. INTERNO	SEC. TRANS.	N0674-70	N0552-90	C0873-70	S0604-70	E3293-80B	V3247-75B	OUTROS
** 6473	59,50	3,00							
2332	59,69	5,33							
** 6301	59,69	5,33							
2229	59,92	3,53							
2142	59,99	2,62							
6065	60,00	2,50							
6175	60,00	4,00							
6299	60,00	8,00							
6661	60,00	2,00							
6718	60,00	2,00							
61036	60,00	3,55							
6-1219	60,00	2,50							
2036	60,05	1,78							
6384	60,45	5,38							
** 6734	60,50	2,00							
6055	61,00	8,60							
6469	61,00	2,00							
2143	61,60	2,62							
6115	61,80	2,00							
6211	62,00	3,00							
61095	62,00	2,00							
2333	62,87	5,33							
** 6164	62,87	5,33							
* 6365-S	62,87	5,33							
6082	63,00	2,50							
** 6285	63,00	2,00							
** 6730	63,00	3,00							
2230	63,09	3,53							
* 6297-S	63,09	3,53							
2144	63,17	2,62							
61101	63,17	2,62							
2037	63,22	1,78							
* 6604	63,22	1,78							
** 6748	63,50	6,00							
6026	64,00	2,60							
6191	64,00	3,00							
6629	64,00	3,00							
** 6881	64,00	3,00							
6925	64,50	3,00							



Anéis O´Ring  
**Informações Técnicas**

NÚMERO PARKER	DIAM. INTERNO	SEC. TRANS.	N0674-70	N0552-90	C0873-70	S0604-70	E3293-80B	V3247-75B	OUTROS
6928	64,50	3,00							
61106	64,50	2,70							
2145	64,77	2,62							
** 6035	64,77	2,49							
6733	64,77	2,62							
6-1246	64,77	2,62							
6014	65,50	1,50							
6027	66,00	2,60							
2334	66,04	5,33							
* 6334-S	66,04	5,33							
6050	66,20	9,40							
2231	66,27	3,53							
* 6341-S	66,27	3,53							
2146	66,34	2,62							
** 6760	66,39	1,90							
2038	66,40	1,78							
* 6964	67,00	3,55							
6405	67,51	5,38							
61057	67,60	2,40							
6-1259	67,82	1,22							
2147	67,95	2,62							
6028	68,00	2,60							
** 6143	68,00	4,00							
6627	68,00	10,00							
6660	68,00	2,00							
61158	68,00	4,00							
2335	69,22	5,33							
6441	69,22	6,99							
* 6346-S	69,22	5,33							
* 6415-S	69,22	6,99							
2232	69,44	3,53							
* 6294-S	69,44	3,53							
** 6938	69,50	2,62							
2148	69,52	2,62							
2039	69,57	1,78							
6116	70,00	2,40							
6156	70,00	3,00							
61006	70,00	3,00							
61138	70,00	3,00							

NÚMERO PARKER	DIAM. INTERNO	SEC. TRANS.	N0674-70	N0552-90	C0873-70	S0604-70	E3293-80B	V3247-75B	OUTROS
6383	70,10	5,38							
6269	70,66	2,62							
2149	71,12	2,62							
6158	71,50	1,50							
6659	72,00	2,50							
2336	72,39	5,33							
2233	72,62	3,53							
2150	72,69	2,62							
6306	72,69	7,42							
6761	72,69	2,62							
2040	72,75	1,78							
6272	73,50	2,00							
6887	74,00	1,50							
6671	74,20	5,70							
6109	75,00	2,50							
6303	75,00	3,00							
6427	75,00	8,00							
6670	75,00	4,00							
** 6853	75,00	3,00							
6888	75,00	3,00							
61088	75,00	3,00							
6500	75,56	6,99							
2337	75,57	5,33							
2234	75,79	3,53							
6916	75,79	3,53							
* 6378-S	75,79	3,53							
6277	75,80	2,00							
6545	75,80	9,50							
2151	75,87	2,62							
2041	75,92	1,78							
6056	76,00	9,00							
6-1239	76,00	2,00							
6-1243	76,00	2,00							
6270	77,22	2,62							
** 6960	77,50	3,55							
61013	77,50	3,55							
6623	78,00	3,00							
6646	78,00	2,50							
6807	78,00	2,00							



Anéis O´Ring  
**Informações Técnicas**

NÚMERO PARKER	DIAM. INTERNO	SEC. TRANS.	N0674-70	N0552-90	C0873-70	S0604-70	E3293-80B	V3247-75B	OUTROS
6972	78,00	2,00							
61000	78,00	3,00							
6-1244	78,00	2,00							
6260	78,23	8,38							
6261	78,23	8,76							
6540	78,23	7,49							
2338	78,74	5,33							
6406	78,74	8,28							
2235	78,97	3,53							
6476	79,00	2,50							
6567	79,00	1,78							
** 6606	79,00	1,78							
* 6747	79,00	5,70							
6150	79,20	5,70							
6926	79,20	3,00							
** 6140	80,00	3,00							
6658	80,00	3,00							
6686	80,00	2,50							
6798	80,00	4,00							
* 6967	80,00	2,50							
61078	80,00	3,00							
6-1263	80,00	3,00							
6144	80,50	3,00							
6954	81,00	4,00							
2339	81,92	5,33							
* 6345-S	81,92	6,99							
* 6358-S	81,92	5,33							
6636	82,00	3,00							
6697	82,00	5,50							
6859	82,00	2,00							
2236	82,14	3,53							
61098	82,15	3,53							
2152	82,22	2,62							
2042	82,27	1,78							
6961	82,50	3,55							
6382	82,58	8,28							
6625	83,00	9,80							
6713	83,00	2,00							
6504	83,13	5,38							
6474	84,00	3,00							
6672	84,14	1,61							
6085	84,50	3,00							
6684	85,00	2,50							

NÚMERO PARKER	DIAM. INTERNO	SEC. TRANS.	N0674-70	N0552-90	C0873-70	S0604-70	E3293-80B	V3247-75B	OUTROS
6685	85,00	2,00							
61022	85,00	3,55							
2340	85,09	5,33							
* 6325-S	85,09	5,33							
2237	85,32	3,53							
6784	85,73	2,78							
6763	86,00	2,50							
6810	86,00	3,00							
61070	86,00	2,00							
** 6975	86,50	5,30							
6622	87,00	3,00							
61025	87,50	3,55							
6651	88,00	3,00							
* 6454-S	88,26	6,99							
2341	88,27	5,33							
2238	88,49	3,53							
2153	88,57	2,62							
6803	88,57	2,62							
2043	88,62	1,78							
6585	88,90	5,00							
6072	90,00	3,00							
6198	91,00	3,00							
* 6668	91,00	2,50							
2342	91,44	5,33							
2239	91,67	3,53							
* 6390-S	91,67	3,53							
61056	92,00	1,80							
6-1247	92,00	3,00							
61085	92,08	3,00							
** 6959	92,50	3,55							
6237	93,00	9,50							
6033	93,26	3,53							
** 6142	94,00	3,00							
6273	94,00	3,00							
6637	94,00	3,00							
6-1275	94,10	2,40							
* 6286	94,50	3,00							
** 6855	94,50	3,00							
* 6388-S	94,61	6,99							
2343	94,62	5,33							
6044	94,62	5,63							
2240	94,84	3,53							
* 6292-S	94,84	3,53							



Anéis O´Ring  
**Informações Técnicas**

NÚMERO PARKER	DIAM. INTERNO	SEC. TRANS.	N0674-70	N0552-90	C0873-70	S0604-70	E3293-80B	V3247-75B	OUTROS
2154	94,92	2,62							
2044	94,97	1,78							
6274	95,00	5,00							
6541	95,00	2,50							
** 6848	96,00	3,50							
6135	96,50	2,62							
6683	96,60	5,70							
2344	97,79	5,33							
6165	97,90	3,10							
6745	98,00	5,70							
2241	98,02	3,53							
6568	98,05	1,78							
** 6607	98,05	1,78							
6275	99,50	3,00							
6927	99,50	3,00							
6053	100,00	3,00							
6075	100,00	6,50							
6428	100,00	8,00							
6854	100,00	3,00							
61071	100,00	2,00							
* 6360-S	100,96	6,99							
2345	100,97	5,33							
* 6412-S	100,97	5,33							
6702	101,00	3,00							
* 6746	101,00	5,70							
6780	101,00	4,30							
2242	101,19	3,53							
* 6356-S	101,19	3,53							
2155	101,27	2,62							
2045	101,32	1,78							
** 6953	102,00	2,40							
6404	102,62	8,28							
6976	103,00	3,55							
6743	103,50	3,00							
6429	104,00	8,00							
2346	104,14	5,33							
2243	104,37	3,53							
* 6442	104,37	3,53							
6078	104,60	5,70							
6731	105,00	2,00							
6806	105,00	2,40							
* 6949	105,00	2,40							
** 6958	106,00	3,55							

NÚMERO PARKER	DIAM. INTERNO	SEC. TRANS.	N0674-70	N0552-90	C0873-70	S0604-70	E3293-80B	V3247-75B	OUTROS
6-1295	106,00	10,00							
6522	107,00	4,00							
* 6369-S	107,31	6,99							
2347	107,32	5,33							
* 6417-S	107,32	5,33							
2244	107,54	3,53							
2156	107,62	2,62							
2046	107,67	1,78							
6634	108,00	5,70							
6687	108,00	3,00							
6700	109,40	3,10							
6951	109,40	3,10							
6823	109,50	3,00							
6081	110,00	3,00							
6963	110,00	4,00							
2348	110,49	5,33							
2245	110,72	3,53							
** 6776	110,72	3,53							
* 6335-S	110,72	3,53							
6195	111,00	9,00							
** 6691	112,00	3,00							
6962	112,00	4,00							
6966	112,00	4,00							
6166	113,40	3,10							
** 6996	113,50	4,00							
61031	113,50	4,00							
2349	113,67	5,33							
2425	113,67	6,99							
* 6351-S	113,67	6,99							
2246	113,89	3,53							
6051	113,90	3,73							
2157	113,97	2,62							
2047	114,02	1,78							
6615	114,20	5,70							
6012	114,30	4,40							
6083	115,00	3,00							
6779	115,00	5,10							
6070	115,50	9,50							
2350	116,84	5,33							
2426	116,84	6,99							
61005	117,00	4,00							
2247	117,07	3,53							
6013	117,07	4,40							





Anéis O'Ring  
**Informações Técnicas**

NÚMERO PARKER	DIAM. INTERNO	SEC. TRANS.	N0674-70	N0552-90	C0873-70	S0604-70	E3293-80B	V3247-75B	OUTROS
61096	118,00	3,00							
6632	119,00	12,00							
** 6770	120,00	4,00							
2351	120,02	5,33							
2427	120,02	6,99							
2248	120,24	3,53							
* 6414-S	120,24	3,53							
2158	120,32	2,62							
2048	120,37	1,78							
6424	123,00	2,10							
2352	123,19	5,33							
2428	123,19	6,99							
2249	123,42	3,53							
6255	123,50	9,50							
6968	125,80	3,00							
6422	126,00	4,00							
6430	126,00	8,00							
6-1289	126,00	6,00							
2353	126,37	5,33							
2429	126,37	6,99							
* 6364-S	126,37	6,99							
2250	126,59	3,53							
* 6371-S	126,59	3,53							
2159	126,67	2,62							
2049	126,72	1,78							
6-1296	127,00	10,00							
6935	129,40	1,78							
2354	129,54	5,33							
2430	129,54	6,99							
6126	129,54	1,65							
** 6451	129,54	5,33							
2251	129,77	3,53							
* 6689	130,00	3,00							
61161	132,50	5,80							
61162	132,50	5,80							
61163	132,50	1,90							
2355	132,72	5,33							
2431	132,72	6,99							
2252	132,94	3,53							
61200	133,00	2,62							
6-1297	133,00	10,00							
2160	133,02	2,62							
2050	133,07	1,78							
6068	134,00	2,00							
6789	134,00	4,00							

NÚMERO PARKER	DIAM. INTERNO	SEC. TRANS.	N0674-70	N0552-90	C0873-70	S0604-70	E3293-80B	V3247-75B	OUTROS
2356	135,89	5,33							
2432	135,89	6,99							
2253	136,12	3,53							
6066	138,00	4,00							
** 6134	138,00	4,00							
6431	138,00	8,00							
6828	138,00	6,00							
61160	138,44	2,00							
2357	139,07	5,33							
2433	139,07	6,99							
* 6411-S	139,07	6,99							
2254	139,29	3,53							
* 6361-S	139,29	3,53							
2161	139,37	2,62							
** 6238	139,50	4,00							
6432	140,00	10,00							
6740	140,50	4,00							
61165	141,00	2,40							
6826	141,75	4,00							
2358	142,24	5,33							
2434	142,24	6,99							
2255	142,47	3,53							
61159	142,74	3,80							
61164	142,80	5,80							
61166	142,80	5,80							
* 6386-S	143,52	6,22							
* 6468	144,00	4,50							
6923	144,00	2,50							
61037	144,00	2,50							
* 6923-S	144,00	2,50							
* 6656	144,50	3,00							
6123	144,78	4,19							
6074	145,16	4,31							
6132	145,16	4,14							
6581	145,16	3,96							
2359	145,42	5,33							
2435	145,42	6,99							
2256	145,64	3,53							
6439	145,64	9,47							
2162	145,72	2,62							
* 6359-S	145,82	12,70							
6924	147,50	4,00							
61201	147,50	4,00							
* 6924-S	147,50	4,00							
2360	148,59	5,33							



Anéis O´Ring  
**Informações Técnicas**

NÚMERO PARKER	DIAM. INTERNO	SEC. TRANS.	N0674-70	N0552-90	C0873-70	S0604-70	E3293-80B	V3247-75B	OUTROS
2436	148,59	6,99							
2257	148,82	3,53							
* 6357-S	148,82	3,53							
6-1298	150,00	10,00							
2361	151,77	5,33							
2437	151,77	6,99							
2258	151,99	3,53							
6631	152,00	12,00							
6-1213	152,00	4,00							
2163	152,07	2,62							
** 6385	152,07	2,62							
6036	152,40	4,88							
* 6314-S	152,40	4,88							
6619	155,00	4,50							
2362	158,12	5,33							
2438	158,12	6,99							
2259	158,34	3,53							
* 6440-S	158,34	3,53							
2164	158,42	2,62							
6177	160,00	3,00							
* 6350-S	164,46	6,99							
* 6416-S	164,46	5,33							
2363	164,47	5,33							
2439	164,47	6,99							
2260	164,69	3,53							
* 6336-S	164,69	3,53							
2165	164,77	2,62							
6490	165,10	4,88							
6268	167,28	8,00							
6069	169,00	3,60							
6739	169,30	5,70							
2364	170,82	5,33							
2440	170,82	6,99							
2261	171,04	3,53							
* 6413-S	171,04	3,53							
2166	171,12	2,62							
6565	172,00	4,50							
6433	173,00	10,00							
2365	177,17	5,33							
2441	177,17	6,99							
2262	177,39	3,53							
* 6370-S	177,39	3,53							
2167	177,47	2,62							
6-1299	178,00	10,00							
6723	179,30	5,70							

NÚMERO PARKER	DIAM. INTERNO	SEC. TRANS.	N0674-70	N0552-90	C0873-70	S0604-70	E3293-80B	V3247-75B	OUTROS
6331	180,00	3,00							
* 6368-S	182,88	12,70							
2366	183,52	5,33							
2442	183,52	6,99							
2263	183,74	3,53							
2168	183,82	2,62							
6-1300	185,00	10,00							
6484	186,60	5,33							
6738	189,30	5,70							
2367	189,87	5,33							
2443	189,87	6,99							
2264	190,09	3,53							
2169	190,17	2,62							
6749	195,00	6,00							
2368	196,22	5,33							
2444	196,22	6,99							
2265	196,44	3,53							
2170	196,52	2,62							
6444	199,30	5,33							
2369	202,57	5,33							
2445	202,57	6,99							
* 6363-S	202,57	6,99							
2266	202,79	3,53							
2171	202,87	2,62							
6-1301	203,00	10,00							
6434	205,00	8,00							
2370	208,92	5,33							
2267	209,14	3,53							
2172	209,22	2,62							
* 6736	209,30	5,70							
2371	215,27	5,33							
2446	215,27	6,99							
2268	215,49	3,53							
2173	215,57	2,62							
6-1302	220,00	10,00							
2372	221,62	5,33							
2269	221,84	3,53							
2174	221,92	2,62							
2373	227,97	5,33							
2447	227,97	6,99							
2270	228,19	3,53							
2175	228,27	2,62							
* 6362-S	228,83	1,78							
6724	229,30	5,70							
6071	232,00	12,00							



Anéis O'Ring  
**Informações Técnicas**

NÚMERO PARKER	DIAM. INTERNO	SEC. TRANS.	N0674-70	N0552-90	C0873-70	S0604-70	E3293-80B	V3247-75B	OUTROS
2374	234,32	5,33							
2271	234,54	3,53							
2176	234,62	2,62							
6-1303	235,00	10,00							
6233	237,56	2,62							
6-1304	240,00	10,00							
2375	240,67	5,33							
2448	240,67	6,99							
2272	240,89	3,53							
2177	240,97	2,62							
** 6483	243,90	5,33							
6435	245,00	10,00							
2376	247,02	5,33							
2273	247,24	3,53							
2178	247,32	2,62							
2377	253,37	5,33							
2449	253,37	6,99							
2274	253,59	3,53							
6076	255,00	5,70							
6640	255,00	5,00							
61049	264,79	6,60							
2378	266,07	5,33							
2450	266,07	6,99							
2275	266,29	3,53							
6-1294	270,00	10,00							
6-1305	270,00	10,00							
6197	275,00	4,00							
2379	278,77	5,33							
2451	278,77	6,99							
* 6155	278,77	6,99							
2276	278,99	3,53							
6321	288,00	4,00							
2380	291,47	5,33							
2452	291,47	6,99							
** 6302	291,47	6,99							
2277	291,69	3,53							
6-1306	294,00	10,00							
2381	304,17	5,33							
2453	304,17	6,99							
2278	304,39	3,53							
6698	311,15	2,62							
2454	316,87	6,99							
** 6067	320,00	3,50							
6159	320,50	2,60							

NÚMERO PARKER	DIAM. INTERNO	SEC. TRANS.	N0674-70	N0552-90	C0873-70	S0604-70	E3293-80B	V3247-75B	OUTROS
** 6449	323,33	3,53							
6635	326,00	8,00							
2382	329,57	5,33							
2455	329,57	6,99							
2279	329,79	3,53							
** 6267	329,79	3,53							
6196	330,00	4,00							
6-1307	330,00	10,00							
6570	340,00	5,33							
2456	342,27	6,99							
6-1308	343,00	10,00							
6307	343,94	5,33							
61045	345,93	2,62							
2383	354,97	5,33							
2457	354,97	6,99							
2280	355,19	3,53							
2458	367,67	6,99							
6737	367,89	3,53							
6712	369,30	3,53							
6223	373,00	5,70							
2384	380,37	5,33							
2459	380,37	6,99							
2281	380,59	3,53							
6-1309	393,00	10,00							
2460	393,07	6,99							
2282	405,26	3,53							
2385	405,26	5,33							
2461	405,26	6,99							
6124	410,50	3,50							
2462	417,96	6,99							
6-1293	420,00	10,00							
6-1310	420,00	10,00							
6231	430,00	11,00							
2283	430,66	3,53							
2386	430,66	5,33							
2463	430,66	6,99							
2464	443,36	6,99							
2284	456,06	3,53							
2387	456,06	5,33							
2465	456,06	6,99							
6777	456,06	6,99							
6400	463,50	12,80							
6445	466,09	5,33							
2466	468,76	6,99							
6-1292	474,00	10,00							



Anéis O´Ring  
**Informações Técnicas**

NÚMERO PARKER	DIAM. INTERNO	SEC. TRANS.	N0674-70	N0552-90	C0873-70	S0604-70	E3293-80B	V3247-75B	OUTROS
6-1311	474,00	10,00							
6046	477,50	7,93							
6232	480,00	9,50							
6-1312	480,00	10,00							
2388	481,41	5,33							
2467	481,46	6,99							
* 6496	481,46	3,53							
6624	491,00	5,33							
6130	494,03	13,97							
6283	494,03	4,57							
2468	494,16	6,99							
6182	500,00	4,00							
2389	506,81	5,33							
2469	506,86	6,99							
6181	508,00	12,70							
6840	514,35	5,33							
* 6728	514,40	9,50							
6455	520,07	6,99							
6-1313	526,00	10,00							
2390	532,21	5,33							
2470	532,26	6,99							
6-1318	542,00	10,00							
6518	545,84	13,97							
6401	546,00	4,88							
* 6320-S	548,64	5,33							
6-1319	550,00	10,00							
2391	557,61	5,33							
2471	557,66	6,99							
6618	562,61	13,97							
6-1291	570,00	10,00							
6-1320	570,00	10,00							
6547	571,50	12,70							
2392	582,68	5,33							
2472	582,68	6,99							
6-1321	584,00	10,00							
2393	608,08	5,33							
2473	608,08	6,99							
2394	633,48	5,33							
2474	633,48	6,99							
6288	635,00	12,70							
6241	652,53	6,99							
2395	658,88	5,33							
2475	658,88	6,99							
6548	660,40	12,70							
6-1322	664,00	10,00							

NÚMERO PARKER	DIAM. INTERNO	SEC. TRANS.	N0674-70	N0552-90	C0873-70	S0604-70	E3293-80B	V3247-75B	OUTROS
6519	675,16	6,99							
6537	679,45	13,97							
6289	685,80	12,70							
6246	701,68	6,99							
6189	727,07	12,70							
6249	729,00	14,00							
6278	736,00	6,99							
** 6453	736,06	12,70							
6520	741,35	6,99							
6-1323	742,00	10,00							
6892	742,95	5,36							
6443	744,86	6,99							
6250	757,68	6,99							
6199	758,82	13,97							
6838	763,29	6,99							
6242	763,57	13,97							
6281	768,35	12,70							
6-1285	780,00	6,99							
6-1286	780,00	5,33							
6279	782,29	7,06							
6265	787,40	12,70							
6-1324	790,00	10,00							
6-1325	820,00	10,00							
6-1264	822,00	10,00							
6839	823,70	6,99							
* 6608	830,00	6,99							
6-1326	870,00	10,00							
6609	885,00	6,99							
6-1221	900,00	9,00							
6280	927,10	6,99							
6-1283	968,38	9,52							
6-1327	970,00	10,00							
6-1315	1050,00	10,00							
6-1282	1066,80	6,99							
6-1284	1069,98	9,52							
6-1265	1072,00	10,00							
6-1290	1230,00	10,00							
6-1316	1230,00	10,00							
6-1267	1322,00	12,00							
6-1317	1340,00	10,00							
6-1266	1572,00	12,00							
6-1280	1822,00	12,00							
6-1281	2670,00	14,00							



## Principais Compostos Parker - Características e Recomendações

Designação ASTM D2000-90 SAE J200	Composto Parker N°	Polímero Básico	Dureza Unidade "Shore A" (±5)	Resistência à Temperatura e Serviço Contínuo (°C)	Classe de Contração	Aplicação uso recomendado e especificação
<b>M2BG 714 B14 B34 EO14 EO34 EF11 EF21 EA14</b>	<b>N 0674-70</b>	Nitrílico (NBR)	70	Óleos minerais, fluidos hidráulicos e ar, Freon 11 (1) Frigen 11(2). Uso estático e dinâmico.	<b>AN</b>	-31 -25 +100 +120
<b>M7BG 910 B14 EO14 EO34 EF11 EF21 EA14</b>	<b>N 0552-90</b>	Nitrílico (NBR)	90	Óleos minerais, fluidos hidráulicos e ar, grande resistência à extrusão. Uso estático e dinâmico. Alta pressão.	<b>-1</b>	-30 -24 +100 +120
<b>M3BC 710 A14 B14 EO14 EO34</b>	<b>C 0873-70</b>	Policloropreno ou Neopreno (CR)	70	Freon 12 (1) Frigen 12 (2), água e água salgada.	<b>AN</b>	-35 -25 +130 +150
<b>M2AA 810 A13 F17 EA14</b>	<b>E 3293-80B</b>	Etileno Propileno Polimerizado	80	Ester-fosfatados, vapor, ar, água, ácidos diluídos e alcalinos.	<b>AN</b>	-45 -40 +150 +170
<b>M7GE 705 A19 B37 EO16 EO36 F19 G11 EA14</b>	<b>S 0604-70</b>	Silicone	70	Ar e gases. Somente aplicação estática. Cor coral	<b>AN</b>	-55 -50 +200 +230
<b>M2HK 710 A1 10 B37 B38 EF31 EO38 F15 Z1 (75±5 Shore A) Z2 (Marrom)</b>	<b>V 3247-75B</b>	Elastômero de Fluor-Carbono (FKM)	75	Óleos a alta temperatura, solventes aromáticos e serviço químico. Baixíssimo valor de deformação permanente à compressão.	<b>+4</b>	-23 -15 +200 +230
<b>M3DH710 A26 B16 EO16 EO36 F13</b>	<b>A 3208-70B</b>	Poliacrílico	70	Óleos tipo ATF para transmissões e direções hidráulicas.	<b>+1</b>	-20 -15 +150 +180

- (1) Marca registrada DUPONT  
(2) Marca registrada HOECHST  
(3) Marca registrada MONSANTO

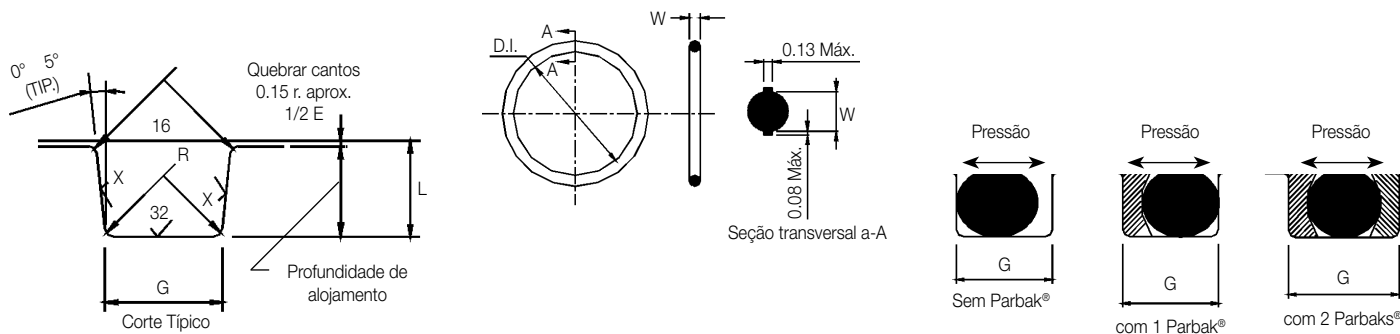
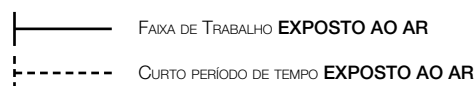



# Parker Hannifin

## A Parker Hannifin

A Parker é a líder global na fabricação de componentes destinados aos mercados de movimento e controle do movimento, dedicada a oferecer excelência no serviço ao cliente, de modo que os resultados sejam alcançados com o trabalho em conjunto.

Reconhecida em todo o mundo por seu alto padrão de qualidade, a Parker disponibiliza suas tecnologias para facilitar o trabalho de quem está nos setores agrícola, móbil, industrial e aeroespacial, sendo o único fabricante a oferecer aos seus clientes uma ampla gama de soluções pneumáticas, hidráulicas e eletromecânicas.

## No Mundo

Atuando em 43 países, a Parker conta com mais de 62.000 colaboradores diretos e possui a maior rede de distribuição autorizada nesse campo de negócio, com mais de 12.000 distribuidores, atendendo mais de 449.000 clientes em todo o mundo.

## No Brasil

A Parker projeta, fabrica e comercializa produtos para o controle do movimento, fluxo e pressão.

Presente nos segmentos industrial, móbil e aeroespacial, a Parker atua com as linhas de automação pneumática e eletromecânica; refrigeração industrial, comercial e automotiva; tubos, mangueiras e conexões; instrumentação; hidráulica; filtração e vedações.

No segmento aeroespacial, a Parker supre seus clientes com a mais completa linha de componentes e sistemas hidráulicos e pneumáticos.

Além disso, a Parker conta com 1.550 colaboradores diretos e mais de 300 distribuidores autorizados, oferecendo completa integração das linhas de produtos, material de apoio e treinamento, qualidade e rapidez no atendimento e assistência técnica em todo o país.

## Tecnologias de Movimento e Controle



### Aerospace

Líder em desenvolvimento, projeto, montagem de sistemas e componentes de apoio para a maioria das aeronaves em uso atualmente, atuando no setor aeronáutico, militar, aviação geral e executiva, sistemas de armas terrestres, mísseis e veículos lançadores.



### Hydraulics

Líder mundial em melhoria de desempenho de maquinários, com uma linha completa de componentes e sistemas hidráulicos para máquinas e equipamentos dos setores industrial, aeroespacial, agrícola, construção civil, mineração, transporte e energia.



### Climate Control

Componentes e sistemas para controle de fluidos para refrigeração que proporcionam conforto e praticidade aos mercados agrícola, de refrigeração, alimentos, bebidas e laticínios, resfriamento de precisão, saúde, processamento, supermercados e transportes.



### Pneumatics

Líder no fornecimento de sistemas e componentes pneumáticos, de alta tecnologia, que aumentam a precisão e produtividade dos clientes nos setores agrícola, industrial, construção, mineração, óleo e gás, transporte, energia, siderurgia, papel e celulose.



### Electromechanical

Líder no fornecimento de sistemas e componentes eletromecânicos, de alta tecnologia, que aumentam a precisão e produtividade dos clientes nos setores da saúde, automobilístico, automação industrial, máquinas em geral, eletrônica, têxteis, fios e cabos.



### Process Control

Líder global em projeto, manufatura e distribuição de componentes vitais aos setores químico/refinarias, petroquímico, usinas de álcool e biodiesel, alimentos, saúde, energia, óleo e gás.



### Filtration

Sistemas e produtos de filtração e separação que provêm maior valor agregado, qualidade e suporte técnico aos clientes dos mercados industrial, marítimo, de transporte, alimentos e bebidas, farmacêutico, óleo e gás, petroquímica e geração de energia.



### Sealing & Shielding

Vedações industriais e comerciais que melhoram o desempenho de equipamentos nos mercados aeroespacial, agrícola, militar, automotivo, químico, produtos de consumo, óleo e gás, fluid power, industrial, tecnologia da informação, saúde e telecomunicações.



### Fluid & Gas Handling

Conectores rígidos e flexíveis para direcionar o fluxo de fluidos críticos, atendendo aos mercados agrícola, industrial, naval, transportes, mineração, construção civil, florestal, siderurgia, refrigeração, combustíveis, óleo e gás.



ENGINEERING YOUR SUCCESS.

www.parker.com 0800 PARKER H  
7 2 7 5 3 7 4

# Divisões do Grupo Parker Seal

## **América do Norte**

### **Chomerics (CHO)**

Woburn, MA - EUA

### **Composite Sealing Systems**

#### **(CSS)**

San Diego, CA - EUA

### **Engineered Polymer Systems**

#### **(EPS)**

- Salt Lake City, UT - EUA

- Elgin, IL - EUA

- Marion, NY - EUA

- Nacogdoches, TX - EUA

### **Engineered Seals (ESD)**

Syracuse, IN - EUA

### **Integrated Sealing Systems**

#### **(ISSD) (Antiga Powertrain)**

Lynchburg, VA - EUA

### **O-Ring (ORD)**

Lexington, KY - EUA

### **Tech Seal (TSD)**

Spartanburg, SC - EUA

## **Europa**

### **Chomerics**

Marlow, Buckinghamshire

Reino Unido

### **Packing**

Bietigheim-Bissingen

Alemanha

### **O-Ring**

Pleidelsheim - Alemanha

## **América Latina**

### **Seals**

São Paulo, SP - Brasil

Parker Hannifin Ind. e Com. Ltda.

### **Divisão Seals**

Via Anhanguera, Km 25,5

05276-977 - São Paulo - SP, Brasil

fone 11 3915 8500

fax 11 3915 8516

[www.parker.com.br](http://www.parker.com.br)

[contato.seals@parker.com](mailto:contato.seals@parker.com)

